



Сенсорный бак для мусора ЕК9266



Инструкция пользователя

 Внимательно изучите эту инструкцию перед тем, как начнёте пользоваться сенсорным баком для мусора.

 Это мусорное ведро предназначено для использования только в бытовых условиях, и не должно использоваться для других целей. Это не игрушка. Предназначено для использования только в помещении. Не подвергать воздействию прямых солнечных лучей и других источников тепла.

Вопросы безопасности

- Данное устройство предназначено только для бытового или коммерческого использования и не должно использоваться для других целей. Любое другое использование может привести к потере гарантии и может представлять опасность для здоровья.
- Устройство не предназначено для использования вне помещений.
- Избегайте попадания на устройство прямого солнечного света и воздействия других источников тепла.
- Не разрешайте детям играть с устройством.

Использование и утилизация батареек

 Настоятельно рекомендуется использовать в устройстве алкалиновые батарейки.

- В устройстве применяются четыре батарейки **AA**. Используйте только соответствующие батарейки.
- При замене меняйте все батарейки, не используйте одновременно и новые, и уже бывшие в эксплуатации.
- Перед установкой батареек чистите контакты как батареек, так и устройства.

- Всегда убеждайтесь, что батарейки установлены правильно, с соблюдением полярности.
- Если устройство не планируется использовать долгое время, извлекайте батарейки.
- Только взрослые должны устанавливать и извлекать батарейки.
- Запрещается использование устройства, если крышка отсека батареек не закрыта должным образом.
- Перед утилизацией устройства батарейки должны быть извлечены.
- Батарейки следует утилизировать безопасным способом в соответствии с местными нормативами.

Основные части

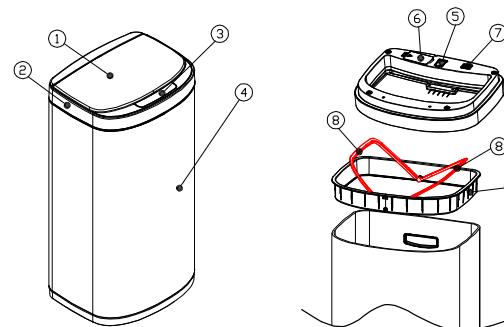

1. Подвижная крышка
2. Крышка
3. Панель управления
4. Корпус
5. Скоба
6. Отсек батареек
7. Выключатель
8. Фиксатор мешка
9. Съёмный обод

Установка батареек

1. Отключите устройство выключателем, откройте крышку отсека батареек и извлеките батарейный блок:

2. Установите четыре батарейки **AA** в батарейный блок (в комплект поставки батарейки не входят):

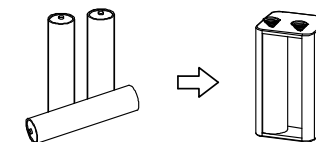
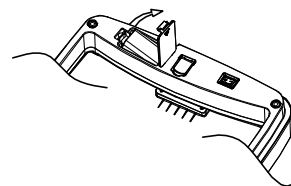

3. Вставьте батарейный блок на место и закройте крышку отсека батареек:

4. Включите выключатель:

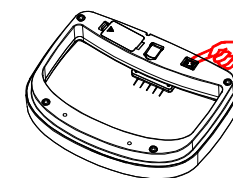
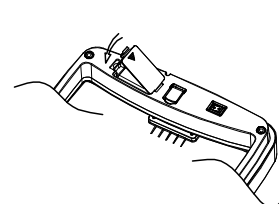

ДАЛЕЕ

Работа

Рабочая зона

Датчик открывания крышки срабатывает, когда объект приближается к панели управления на расстояние 28 ± 5 см.

Режимы

Режим ожидания

Подвижная крышка закрыта, процессор бака ждёт сигнала на её открытие. Красный индикатор на панели управления мигает.

Режим Sensor

Когда объект попадает в рабочую зону, подвижная крышка открывается и находится в этом положении, пока объект остаётся в рабочей зоне. После удаления объекта из рабочей зоны подвижная крышка закроется в течение 5 секунд.

Ручной режим

При необходимости пользователь может открыть подвижную крышку вручную, нажав на кнопку **OPEN (ОТКРЫТЬ)**. Крышка будет оставаться открытой до тех пор, пока не будет нажата кнопка **CLOSE (ЗАКРЫТЬ)**. В этом режиме жёлтый индикатор в середине панели управления будет мигать.

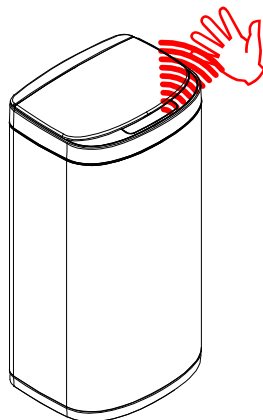

Световая индикация

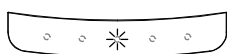

Красный: режим ожидания
Жёлтый: ручной режим

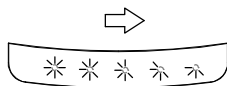

Включение слева направо:
подвижная крышка
открывается

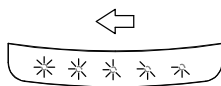

Выключение справа налево:
подвижная крышка
закрывается

Установка мусорного мешка

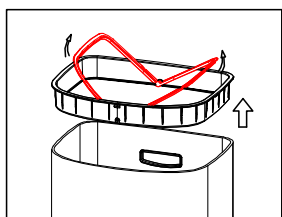

1. Извлеките из корпуса бака съёмный обод, поднимите обе половины фиксатора мешка.

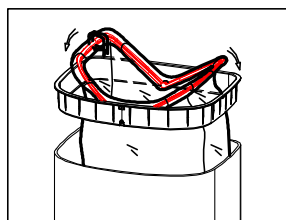

2. Заверните края пластикового мусорного мешка (пакета) изнутри-наружу вокруг фиксатора и опустите фиксатор.

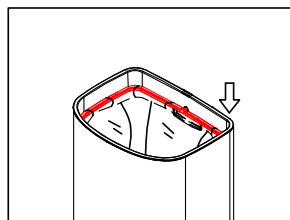

3. Вставьте обод в корпус.

Фиксирование крышки при смене мешка



Чтобы избежать падения крышки, извлекайте ведро-вкладыш из корпуса бака внимательно и осторожно.

1. Переведите выключатель в положение **0**.
2. Для безопасного крепления снятой крышки на корпусе бака зафиксируйте крышку с помощью скобы на отверстии для перемещения бака на его задней стороне (как показано стрелкой).

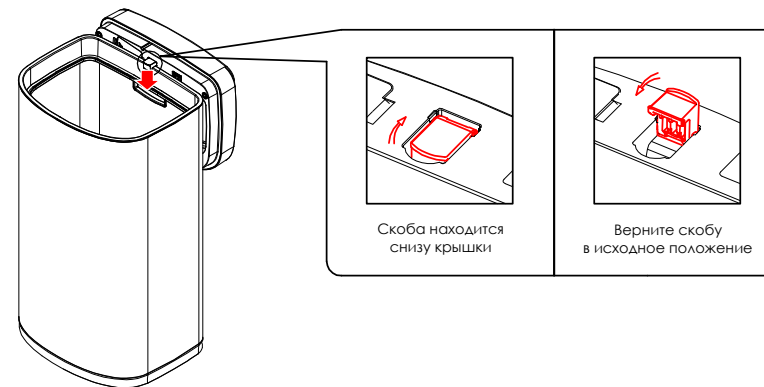

3. После смены мешка, перед установкой крышки бака на место, верните скобу в исходное положение, а затем переведите выключатель в положение **I**.

Устранение неисправностей

1. Отсутствует световая индикация

Убедитесь, что батарейки установлены правильно. Если необходимо, переустановите их.

2. Датчик открывания крышки не реагирует

Возможно, подвижная крышка была принудительно закрыта в **Ручном режиме**. Нажмите кнопку **CLOSE (ЗАКРЫТЬ)** для сброса режима.

3. Мигание световой индикации случайным образом

Низкий уровень заряда батареек, замените их.

4. В автоматическом режиме крышка не закрывается или самопроизвольно открывается

Возможно на панель управления в область действия сенсора (датчика) попали капли воды или крошки мусора. Тщательно протрите панель слегка влажной тряпкой, а затем протрите насухо.



Избегайте попадания излишков влаги под панель управления! Если это произошло, немедленно протрите панель управления насухо.



Не пытайтесь закрывать крышку рукой, это может привести к повреждению устройства.

В НАЧАЛО